

# 全国に広がる 安心のネットワーク

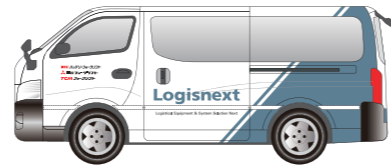

# Logisnext

# Logisnext Solutions

信頼と安心のメンテナンスと充実のバックアップ体制

- 1 経験豊富なエンジニアが信頼のサービスをお届けします
- 2 充実のアフターサービスで購入後も安心
- 3 ベストの状態でご使用いただくために定期点検契約をお勧めします

## 北海道・東北

- > ロジスネクスト北海道株式会社
- > ロジスネクスト東北株式会社
- > 北海道運搬機株式会社
- > 北海道日産自動車株式会社
- > UDトラック道東株式会社
- > 岩手ユニキャリア販売株式会社
- > 秋田ユニキャリア販売株式会社
- > 福島日産自動車株式会社

## 関東・甲信越

- > ロジスネクスト東京株式会社
- > ロジスネクスト関信越株式会社
- > 北関東ニチュ株式会社
- > 日輸工業株式会社
- > 日輸車輛株式会社
- > 埼玉ユニキャリア販売株式会社
- > 北関東 TCM 株式会社
- > 茨城ユニキャリア販売株式会社
- > 栃木ユニキャリア販売株式会社
- > 群馬日産ディーゼル & ロジスティクス株式会社
- > 千葉ユニキャリア販売株式会社
- > 山梨ニチュ株式会社

## 中部

- > ロジスネクスト中部株式会社
- > 東海ニチュ株式会社
- > 三田産機株式会社

## 近畿

- > ロジスネクスト近畿株式会社
- > 京栄ニチュ株式会社
- > 特殊車輛整備工業株式会社
- > 近江ユニキャリア販売株式会社
- > 南近畿 TCM 株式会社

## 中国・四国

- > ロジスネクスト中国株式会社
- > ロジスネクスト九州株式会社（下関市）
- > ロジスネクスト四国株式会社
- > 富士岡山運搬機株式会社
- > 四国機器株式会社
- > 南海 TCM 株式会社

## 九州・沖縄

- > ロジスネクスト九州株式会社
- > 大分 TCM 株式会社
- > 日立建機日本株式会社



■ 製品の仕様および外観は、改良のため予告なく変更することがあります。  
■ このカタログの内容は2026年4月現在のものです。  
■ 京都工場並びに滋賀工場、安土工場はISO9001およびISO14001の認証を取得しています。



# Logisnext

株式会社ロジスネクスト

〒617-8585 京都府長岡京市東神足2-1-1 TEL.075-956-8688

[www.logisnext.com/jp](http://www.logisnext.com/jp)

販売店



# 自動倉庫

Computer Aided Storage System

# CAS PACK

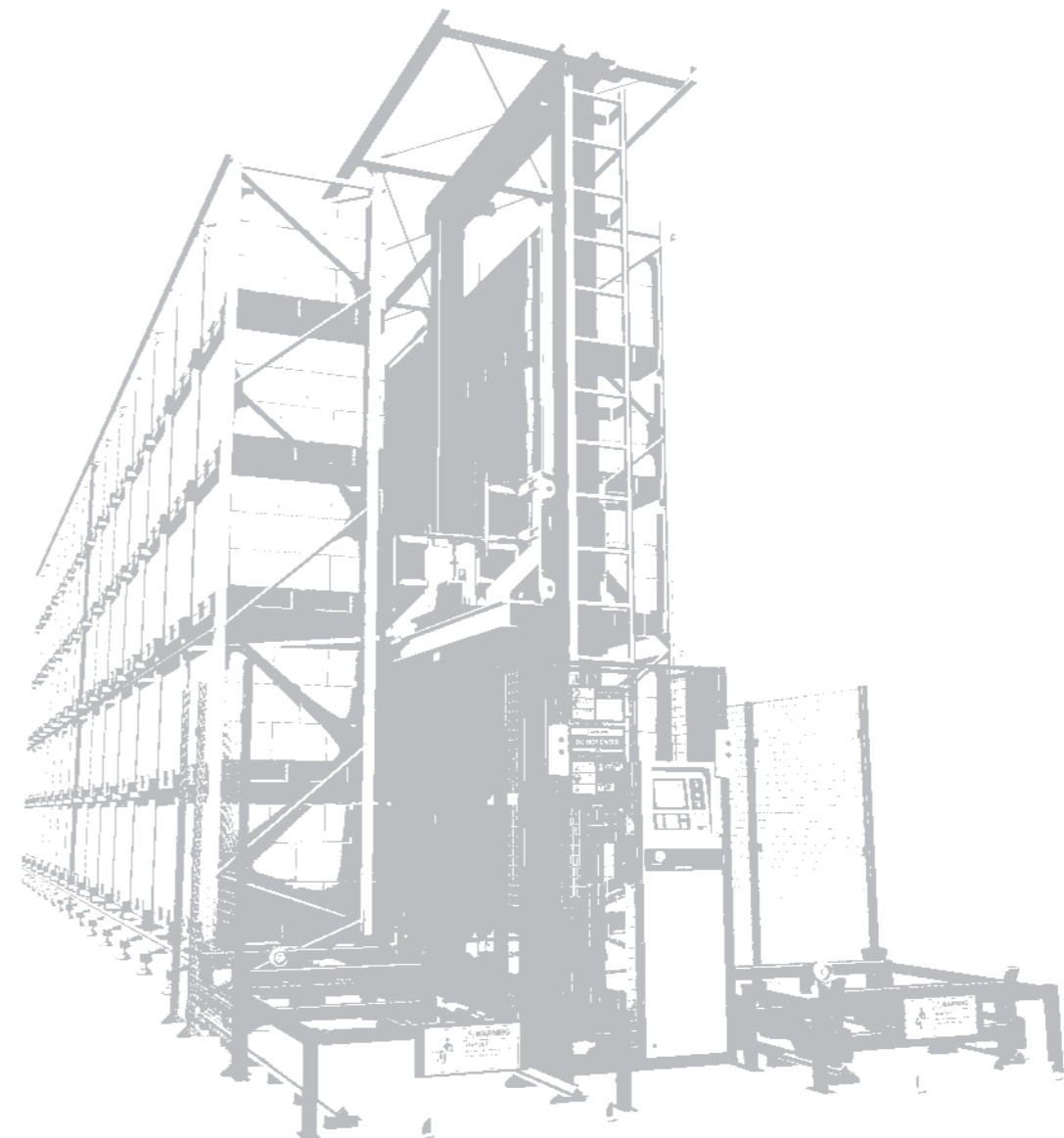

## 物流の飛躍的な 効率化を実現

「スペースの有効活用」と「効率的な入出庫」。  
ロジネクストの自動倉庫システム  
〈キャスパック〉の導入により、この課題を一度に解決。  
幅広いラインアップと豊富なバリエーションで、  
お客様に最適なシステムをご提案いたします。



※棚番はオプション仕様のサイズになっております。

### 収納効率の大幅UP

固定ラックの保管スペースと比較し、天井空間を最大限に活用、通路スペースを削減することで大幅な省スペース化を実現。これにより、余剰スペースの有効活用が可能になります。

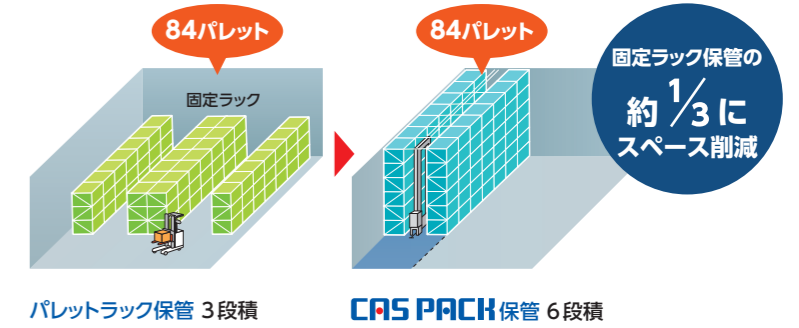

### 省人・省力化

組立作業スペースに乱雑に置かれた仕掛品を効率よくキャスパックに保管。さらに無人搬送システムとの組合せにより、保管・搬送の自動化が図れ、作業労力を大幅に削減。

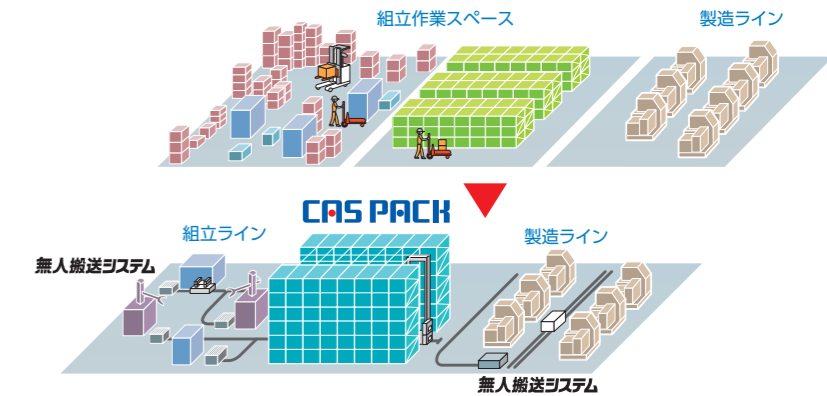

### 在庫管理レベルの向上

在庫管理システムの使用により、正確かつリアルタイムな在庫管理が可能。

### 安心・安全

商品の荷崩れ、破損をなくし作業における高い安全性を確保。サポート体制も充実。

# 幅広い周辺機器でお客様をトータルにサポート

## 無人搬送システム

ムジーカー



ムジーカー Multi



PLATTER  
AUTO



RACK FORK  
AUTO



## フォークリフト

ALESIS



PLATTER



RACK FORK



ERSIS

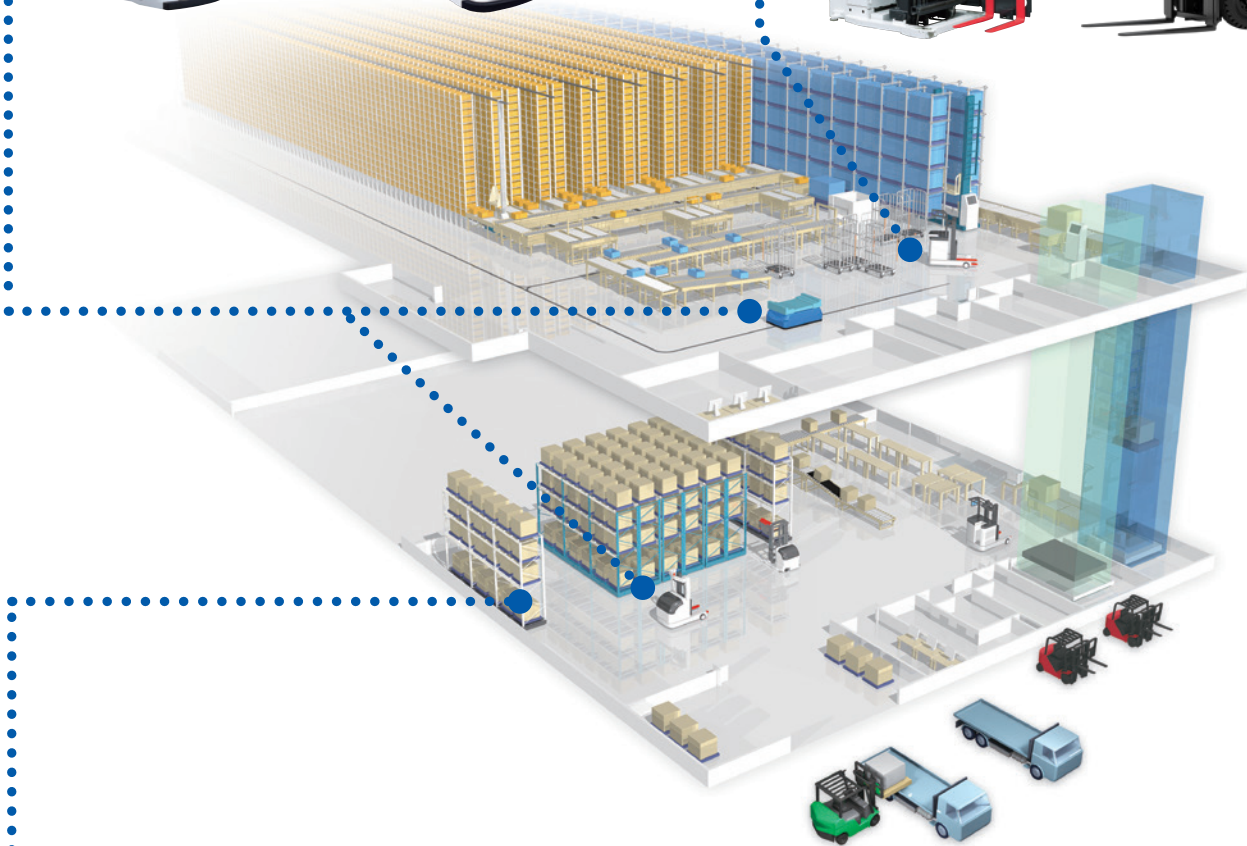

## 保管機器

ニチュパック システム



パレットラック



ネステナー



## 導入事例



### パレットタイプ

パレット単位の製品や部品を自動搬送。  
最新のFA工場から企業の物流センターまであらゆる現場に対応。

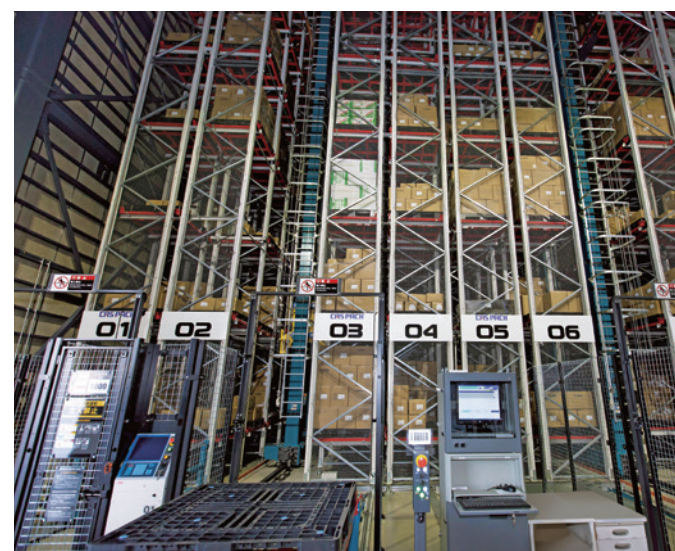

### パレットタイプ(ダブルリーチ方式)

奥行き2列のラックに保管できるダブルリーチ方式の採用により、限られたスペースで、より高い収容能力を実現。



### バケットタイプ

不定形な製品や部品を「コンテナ」・「段ボール」単位で保管。  
より早く、安全な入出庫を実現し、作業効率の大幅アップを実現。

# パレット単位で製品・部品などを保管

## CAS PACK

### パレットタイプ

#### 多彩なラインアップ

最新のFA工場から企業の物流センターまであらゆる分野に対応できるシステムを実現。

#### オンライン化

在庫管理機とのオンライン化により、総合的な物流の情報化を支援し、合理化・効率化を実現。

#### 豊富な周辺装置

固定台、電動台車、コンベヤ、トラバーサなど、最適な周辺装置でシステムを構築。



※棚番はオプション仕様のサイズになっております。

#### ■主要仕様

荷姿 (mm)	W850~1500 × L850~1500 × H500~2000
荷重 (kg/パレット)	Max2000 (パレット質量含む)
ラック梁下高さ (m)	21
最大走行速度 (m/min)	100~160 (負荷時)
最大昇降速度 (m/min)	10~50 (負荷時)
最大フォーク速度 (m/min)	20~50 (負荷時)
一次側電源	AC三相 200V/220V 50Hz/60Hz

※荷姿や荷重により対応している最大速度が変わります。  
※上記仕様の範囲を超えるものについては、ご相談ください。

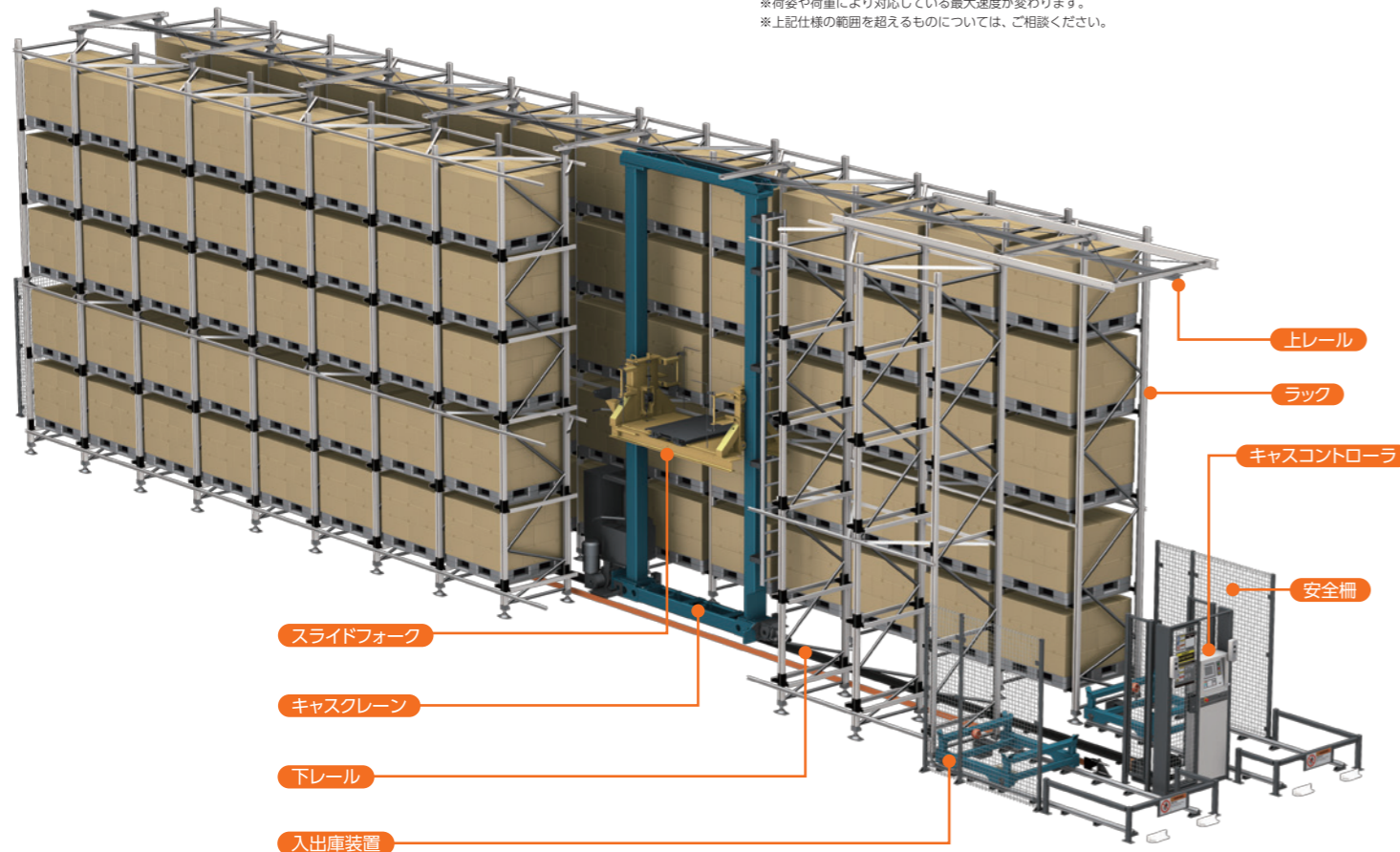

# コンテナや段ボール単位で製品・部品などを保管

## CAS PACK B

### バケットタイプ

#### スピード・安全性

より早く安全な入出庫が可能。  
クレーン走行速度 300m/min (最大) を実現。

#### 省エネ性

クレーン、フォーク部の大幅な軽量化を実現。  
これにより、消費電力の削減に貢献。

#### 豊富な移載方式

用途に合わせて選べる移載方式。  
豊富な納入実績により、お客様に最適な方式をご提案。



※棚番はオプション仕様のサイズになっております。

#### ■主要仕様

荷姿 (mm)	W350~660 × L300~450 × H20~1000
荷重 (kg/バケット)	100
ラック梁下高さ (m)	20
最大走行速度 (m/min)	100~300
最大昇降速度 (m/min)	50~125
最大フォーク速度 (m/min)	20~50
一次側電源	AC三相 200V/220V 50Hz/60Hz

※上記仕様の範囲を超えるものについては、ご相談ください。

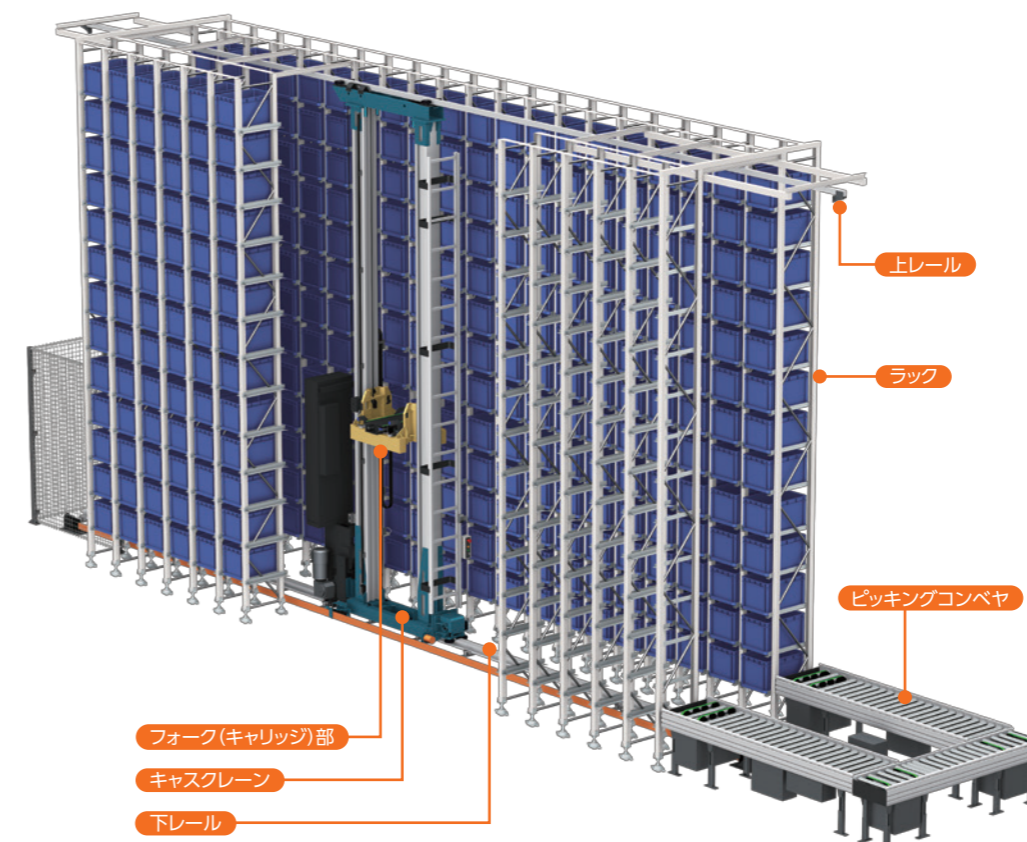

#### ■フォーク(キャリッジ)部バリエーション

##### シングルフォーク

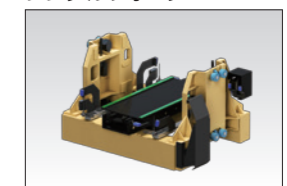

コンテナをフォークですくい上げる方式。大切な荷物をソフトに移載することができます。

##### ツインフォーク

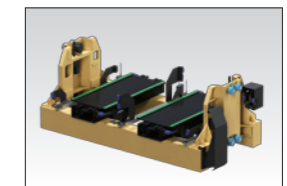

2本のフォークにより、荷物を2つ同時にすくい上げることが可能。入出庫頻度の高いシステムに最適です。

##### サイドクランプ式キャリッジ

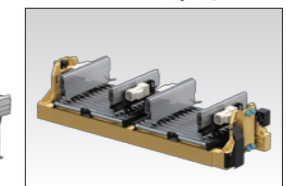

格納物を抱きかかえて移載する方式。段ボールをそのまま格納できるため詰め替えが不要な上、サイズの大小を問いません。

# さまざまな現場に幅広いラインアップで対応

## 冷蔵庫タイプ

庫内作業はコンピュータ指示で自動化  
無駄なエネルギーをカットし省エネを実現  
確実な先入れ先出しを実現し、  
トレーサビリティの仕組みを確立

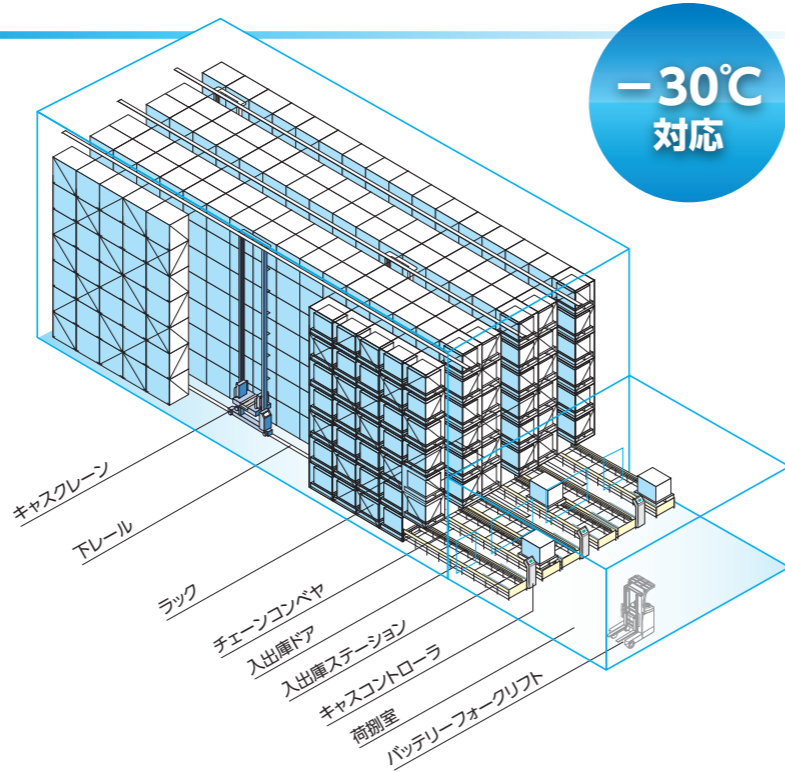

## 防爆タイプ

防爆レベルについては都度  
お問い合わせください。



## 豊富な入出庫装置をラインアップ

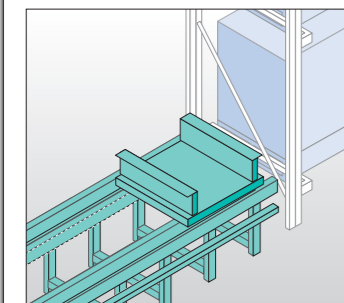

チェーンコンベヤ

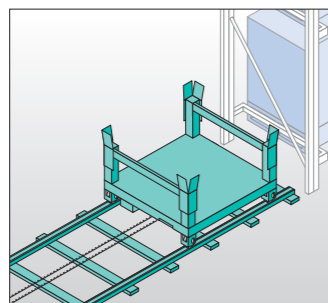

電動台車



ループ台車



トラバーサ

# 現場に最適な在庫管理システムでお客様をサポート

在庫管理システムの導入により、  
物流現場をより正確、効率的に  
運用することが可能になります。

多品種  
在庫管理

作業単位  
ごとに  
計画的な  
入出庫

先入れ  
先出しの  
自動化

棚卸作業の  
効率化

## 在庫管理機「LAS-300S」

大規模で多品種な  
保管が必要な物流センター、  
無人搬送システムとの連携、  
さらに生産ラインのオンライン化にも  
威力を発揮。

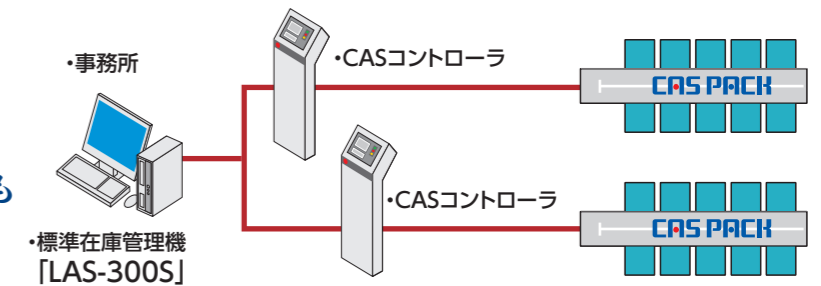

### ■ 基本システム

項目	システム	在庫管理機 [LAS-300S]
品種数 (最大)		10,000
棚数 (最大)		10,000
混載数 (最大)		あり (100まで)
クレーン管理基数		10
ループ台車管理		オプション対応
トラバーサ管理		オプション対応
ハード	モニター	17インチ液晶
構成	プリンタ	A4 レーザー

### ニーズに合わせてムダなく効率的。

- ▶ 多彩な在庫管理機能の中からお客様のご要望に合わせたフレキシブルな機能が選択できます。
- ▶ 標準の範囲内で項目名称、桁数が変更できます。
- ▶ ウェブを介してアプリケーションをご提供しますのでお客様がお持ちのパソコンからでもご利用いただけます。



メニュー画面

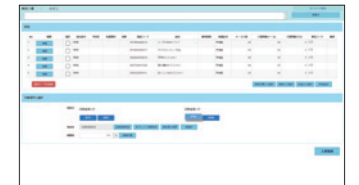

入出庫画面

### 在庫管理機 [LAS-300S] の主な機能

#### 設定表示メニュー

- 入庫設定 (品種、棚)
- 計画入庫設定
- 補充入庫 (品種、棚、積合わせ)
- 再入庫設定
- 出庫設定 (品種、棚)
- 計画出庫設定
- 集約出庫設定
- 部品展開出庫設定
- 棚卸設定
- 直送設定
- 空パレット入出庫設定
- 作業指示表示
- 品種別在庫問合せ
- 棚別在庫問合せ
- 実行情報問合せ
- マスターメンテナンス (品種、棚、出荷先、etc.)
- 入出庫実績入力、サマリ出力
- 計画入出庫データ修正
- スケジュールメンテナンス

#### 各種リスト発行

- 作業指示リスト
- 品種別在庫リスト
- 長期滞留品リスト
- 棚構成リスト
- 適正在庫切れリスト
- マスターリスト
- 入出庫実績リスト
- 搬送実績リスト
- ログリスト
- 棚別在庫リスト

#### オプション機能

- マスターデータ、外部メディア入力
- 在庫入出庫データ、外部メディア出力
- 上位システムとのLAN接続
- リモート管理

#### その他

- データバックアップ
- 機器状態表示
- システム環境表示
- 操作ガイダンス